



„Die Weiche“ ist das offizielle Organ des
Stammtisch – Untereschbach e.V.
Sie erscheint vierteljährlich ohne Gewähr.

www.stammtisch-untereschbach.de

Die Weiche

seit April 1992 in Untereschbach

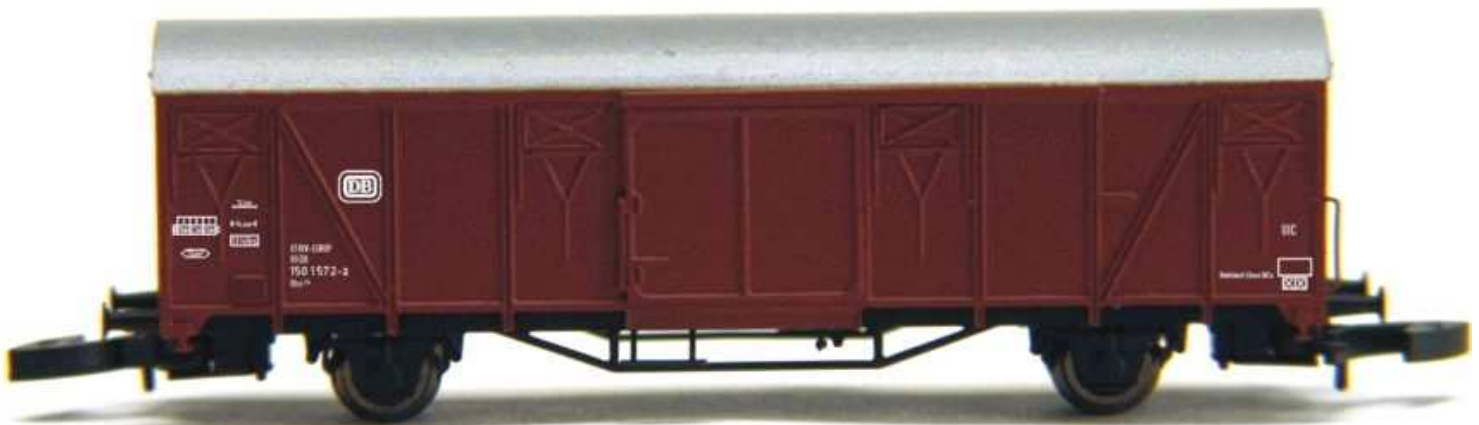

Titelbild: Freudenreich ZF 341a Stammtischwagen Gbs 254

Bild Seite 3: Klaus Effer spielt im Garten

Inhalt 4 / 2010



Inhalt:

- In eigener Sache4
- Stammtisch -Termine5
- Sonderserie6
- Bilder vom Bahnhof TAORMINA-NAXOS auf Sizilien7
- Auflistung der Baumann Autos 11
- Vorankündigung für 2011 15
- Präsentation vitrine 17
- Neuheiten von Rolfs Lädchen 18
- Neue Kesselwagen 22
- Grillfest am 28.08.2010 23
- Neuheiten aus Japan 25

In eigener Sache

Hallo Z Freunde,

der Herbst geht so langsam zu Ende, unsere Ausstellungen haben wir fast erledigt. Im November waren wir noch bei den Eisenbahnfreunde Troisdorf ein Eisenbahntreffen, der Bericht kommt dann in der nächsten Ausgabe.

Die letzte Z Präsentation ist am 05.12.2010 im Eisenbahnmuseum Dieringhausen der Weihnachtsmarkt.

Wir hoffen alle, dass unsere Sonderanfertigung vom Herrn Freudenreich zu Weihnachten zur Auslieferung kommt. Wir lassen uns mal überraschen.

In dieser Ausgabe ist eine Auflistung der Autos vom Herrn Baumann, um mal einen Überblick zu bekommen, was er so alles im Programm hat.

Nun viel Spaß bei der Lektüre unserer Zeitung „Die Weiche“!

Her-Z-lichst Euer

Dietmar Stäbler

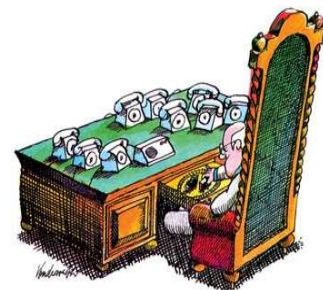

Stammtisch – Termine

09.11.2010

14.12.2010

11.01.2011

15.02.2011

15.03.2011

19.04.2011

10.05.2011

07.06.2011

11.07.2011



Gasthaus „Zur Sülz“, Oberauel 39, 51491 Overath-Untereschbach, Tel.: 02204 / 73601

Sonderserie

Güterwagen Gbs 254

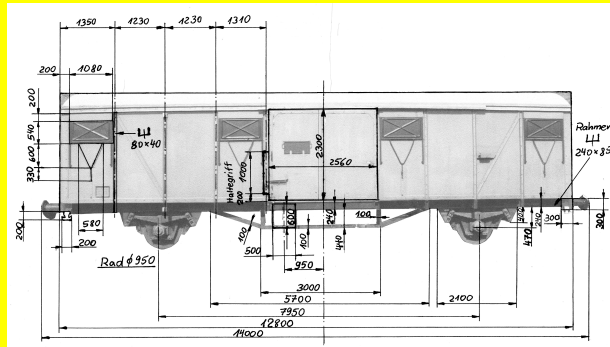

Freudenreich Feinwerktechnik Maßstab 1:220

Die Wagen der Gattung Gbmms 61 (Gbs 254) stellen die größten von der DB beschafften zweiachsigen gedeckten Güterwagen dar.



In den Jahren 1961 bis 1966 wurden ca. 10660 Exemplare von fast allen namhaften Waggon-Hersteller an die Deutsche Bundesbahn geliefert.

Der vorliegende Waggon wurde in dieser Ausführung exklusive für den Stammtisch-Untereschbach gefertigt.

Bilder vom Bahnhof TAORMINA-NAXOS auf Sizilien

aufgenommen während unseres Urlaubs im Oktober 2009

Unsere Urlaubsreise führte uns in diesem Jahr nach Taormina-Naxos auf Sizilien nicht weit vom immer noch aktiven Vulkan Ätna entfernt. Mit dem Flugzeug flogen Gitta und ich von Köln-Bonn nach Catania. Von dort ging es mit einem Überland-Linienbus nach Giradino Naxos, direkt am Fuß von Taormina gelegen.



Der Bahnhof Taormina-Naxos liegt fast auf Meereshöhe zwischen den Städten Taormina und Giradino-Naxos.



Taormina, das TOP-Urlaubsziel an der Ostküste von Sizilien, liegt hoch über dem Meer und hält sehr viele Sehenswürdigkeiten bereit. Die Stadt liegt etwas mehr als 400 m über dem Meer und

hat eine ziemlich gut erhaltene Altstadt mit vielen alten Gebäuden und den Resten eines römischen Theaters. Die bekannteste Sehenswürdigkeit ist allerdings ein etwas abseits gelegenes griechisches Theater, in dem auch heute noch Theater-Aufführungen stattfinden. Von dort hat man eine grandiose Aussicht auf das meist blau schimmernde Meer.



Nach acht Tagen herrlichen Wetters mit täglich blauem Himmel und mit 25-30 Grad Celsius sehr schönen, sommerlichen Temperaturen an denen wir viel gesehen haben, stellte ich mir vor, den sehr schön restaurierten Bahnhof zu fotografieren. Dieser weist zwei überdachte und einen nicht überdachten Bahnsteig, mit insgesamt 5 Bahnsteiggleisen, auf.



Außerdem sind noch vier Wasserkräne an Hausbahnsteig und dem überdachten Mittelbahnsteig erhalten.

Im Gebäude selbst befinden sich die hervorragend erhaltene Schalterhalle mit einer absolut sehenswerten Deckenbemalung und zwei nach Klassen getrennte Aufenthaltsräume.



Zusätzlich ist noch ein größeres Restaurant vorhanden. Weitere Räumlichkeiten scheinen heute nicht mehr für den Bahnbetrieb genutzt zu werden da auch hier, wie bei uns, die Güteranlagen nicht mehr genutzt werden und die Gleise vom Unkraut überwuchert sind.

Gut erhaltene Gebäude sind wohl auf Sizilien selten zu sehen. Sehr oft konnten wir feststellen dass an einmal errichteten Bauwerken später keine Hand mehr angelegt wurde.

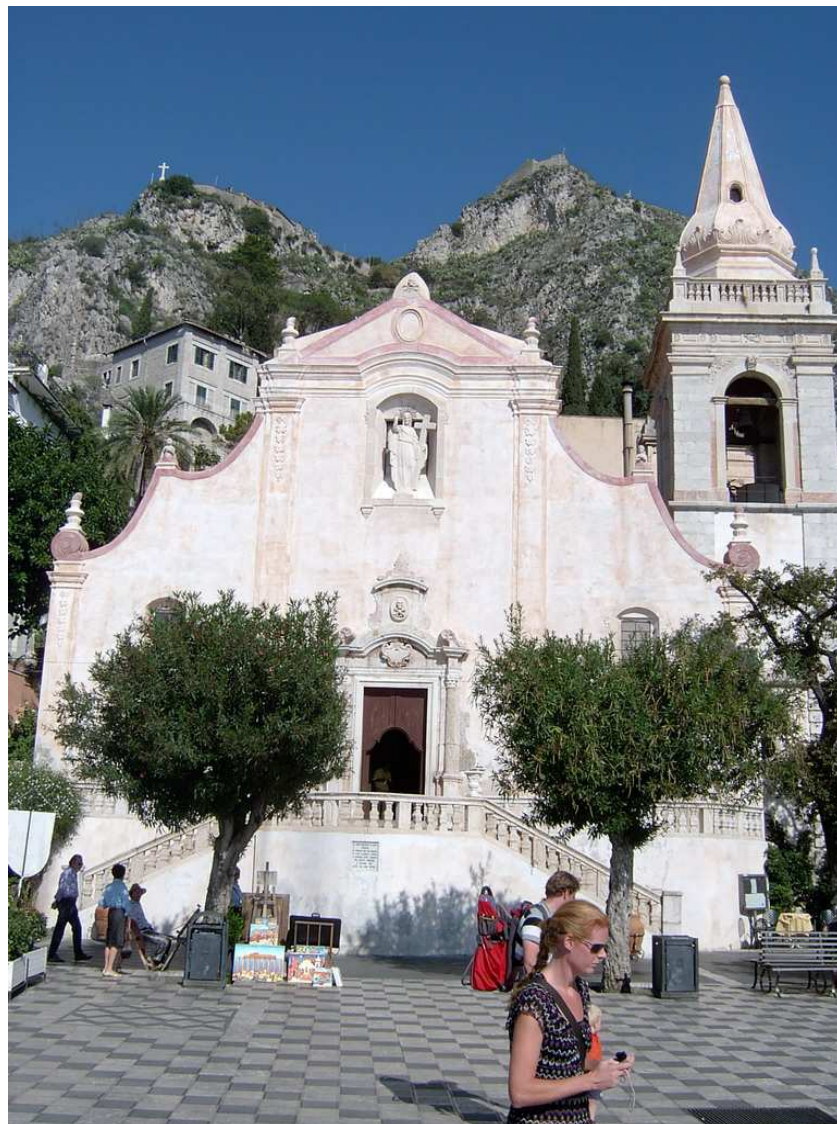

Die Fotos mussten leider, anders als gedacht, bei heftigem Regenwetter geschossen werden. Aus Urlaubssicht mussten wir aber glücklicherweise nur diesen einen Regen-Tag über uns ergehen lassen.

Nachdem ich die Fotos geschossen hatte dauerte es nicht mehr lange und der Regionalzug fuhr in den Bahnhof ein. Mit diesem fuhren wir dann zurück nach Catania zum Flughafen um dann den Heimflug anzutreten. Dieser, von Bombardier gebaute, elektrisch angetriebener Nahverkehrszug ist sonst von der Ausstattung mit unsrem Talent vergleichbar.



Die Sauberkeit allerdings lässt im Bereich der Sitze sehr zu wünschen übrig. Unsere Köpfe mochten wir nicht an die Kopfstützen anlehnen.

Wer bei Google Earth surft, wird schnell feststellen, dass auf der Bahnstrecke auch andere Züge unterwegs sind, bei denen ich nicht unbedingt Wert auf absolute Sauberkeit legen würde.



raf



Modellbau Wolfgang Baumann



Fahrzeuge im Überblick!

Der besondere Internet-Shop für Modellbaufans der
Spur Z M 1:220

www.mwb-spur-z.de

Wolfgang Baumann
Feldstraße 50
46487 Wesel
Telefon : 0281/9722335
E-Mail : info@modellbau-baumann.de



Marke	Typ	Baujahr
BMW	501 „Barockengel“	1952-1954
	501 „Barockengel“, Einsatzwagen	1952-1954
	502 Cabriolet	1954-1961
	502 Cabriolet, Fahrertür+Kofferraum geöffnet	1954-1961
	502 Coupé	1954-1961
	502 Coupé mit Faltdach	1954-1961
	Isetta	1955-1962
Chevrolet	Malibu Coupé	
Citroën	DS „Die Göttin“	1967-1975
	2 CV Urente	1951-1970
	2 CV „Ente“	1970-1990
	2 CV „Doppelente“	
	2 CV „Pullmann“	
	2 CV Cabriolet	
	2 CV Coupe	
Corvette	C1 Convertible	1958-1960
DKW	3=6	1955-1959
	Junior	1959-1963
Ford	Taurus 12M Limousine	1952-1955
	Taurus 15M Limousine	1955-1959
	P3 Taurus 17 M „Badewanne“	1960-1964
	Capri I	1968-1972
	Ka	1996-2008
	Transit Bus	1965-1978

Winter-Neuheit 2009/2010

Winter-Neuheit 2009/2010

Winter-Neuheit 2009/2010



Modellbau Wolfgang Baumann



Der besondere Internet-Shop für Modellbaufans der
Spur Z M 1:220

www.mwb-spur-z.de

Wolfgang Baumann
Feldstraße 50
46487 Wesel

Telefon : 0281/9722335

E-Mail : info@modellbau-baumann.de



	Transit Kasten	1965-1978	
	Transit Kasten, Einsatzwagen	1965-1978	
Glas	Goggomobil T Limousine	1955-1969	Winter-Neuheit 2009/2010
	Goggomobil TS Coupé	1957-1969	Winter-Neuheit 2009/2010
	Goggomobil TS Cabriolet		Winter-Neuheit 2009/2010
Lloyd	LP 300 "Leukoplast-Bomber"	1950-1952	
Messerschmitt	Kabinenroller KR 175	1953-1955	
	Kabinenroller Tg 500 „Tiger“	1957-1964	
NSU	Ro 80	1967-1977	
Opel	Opel Kadett A	1962-1965	
	Admiral A	1964-1968	
	Diplomat A	1964-1968	
	Kapitän A	1964-1968	
	Rekord C, 4-Türer	1966-1972	
	Rekord C, 4-Türer, Einsatzfahrzeug	1966-1972	
Porsche	928	1977-1986	
	911 Carrera Coupé (996)	1997-2006	Winter-Neuheit 2009/2010
Rolls-Royce	Silver Wraith	1946-1959	
Trabant	601 S Coupé	1964-1990	Winter-Neuheit 2009/2010



Modellbau Wolfgang Baumann



Der besondere Internet-Shop für Modellbaufans der
Spur Z M 1:220

www.mwb-spur-z.de

Wolfgang Baumann
Feldstraße 50
46487 Wesel

Telefon : 0281/9722335
E-Mail : info@modellbau-baumann.de



Marke	Typ	Baujahr
Volvo	PV444 "Buckelvolvo"	1947-1958
Mercedes-Benz	170 V Limousine	1936-42, 46-53
	170 V Cabriolet	1936-42, 46-53
	170 V Bus	1936-42, 46-53
	170 V Kasten	1936-42, 46-53
	170 V Kasten Einsatzwagen	1936-42, 46-53
	170 V Kombi	1936-42, 46-53
	170 V Kombi-Langfenster	1936-42, 46-53
	170 V Kombi-Leichenwagen	1936-42, 46-53
	170 V Pritsche	1936-42, 46-53
	180 Ponton	1953-1962
	180 Ponton mit Faltdach	1953-1962
	180 Ponton Einsatzwagen	1953-1962
	SL 300 Flügeltürer	1954-1957
	SL 300 Flügeltürer, Türen geöffnet	1954-1957
	190 Heckflosse	1961-1965
	200 Heckflosse	1965-1968
220 S Heckflosse	1959-1965	
W100 600 Limousine, 4-Türer	1964-1981	
	500 SL Hardtop	1989-2001

Winter-Neuheit 2009/2010



Modellbau Wolfgang Baumann



Der besondere Internet-Shop für Modellbaufans der
Spur Z M 1:220

www.mwb-spur-z.de

Wolfgang Baumann
Feldstraße 50
46487 Wesel

Telefon : 0281/9722335

E-Mail : info@modellbau-baumann.de



	A-Klasse	1997-2004
	G lang	ab 1979
VW	Käfer Brezel	1946-1953
	Käfer Brezel mit Faltdach	1946-1953
	Käfer Brezel, Einsatzwagen	1946-1953
	Käfer Cabriolet	1951
	Käfer Oval	1953-1957
	Käfer Oval mit Faltdach	1953-1957
	T1 Doppelkabine Pritsche	1950-1967
	T1 Einzelkabine Pritsche	1950-1967
	T1 Einzelkabine Pritsche-Plane	1950-1967
	T1 Großraumpritsche	1950-1967
	T1 Kasten	1950-1967
	T1 Kasten, Einsatzwagen	1950-1967
	T1 Kasten-Großraum	1950-1967
	411 Limousine	1968-1972
	T4 Bus	1990-2003
	Passat B5 Variant	1996-2005
Caddy 2 Hochdach	1995-2003	
Beetle	ab 1997	

Drehgestellblenden	Blenden BR E50 für Märklin 88575
	Blenden BR 150 für Märklin 88576

es werden Monatlich mehr!

Vorankündigung für 2011

AZL**Brass****NEW PRODUCT
TO BE DELIVERED
IN SUMMER 2011!!!**

Z Scale “BIG BOY” 4-8-8-4 Steam Locomotive

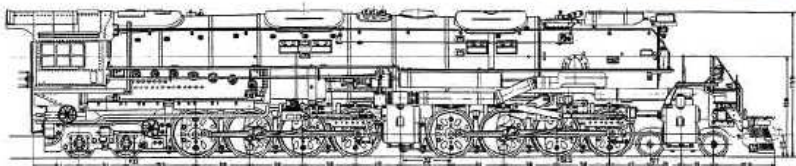
**Features:**

- **New Brass Tooling**
- Tender wheel electrical pick-ups
- Working Light
- Traction tire
- Highly detailed
- Union Pacific Roadnumbers: 4002, 4003, 4008, 4009,
4014, 4017, 4019, 4023
- Available Summer 2011

Distributed by:

WALTHERS ZtrackDealer Inquires
Welcome

American Z Line • c/o Ztrack Magazine Ltd. • 6142 Northcliff Blvd • Dublin, OH 43016 • E-mail: ztrack@aol.com • Phone: (614) 764-1703

Vorankündigung für 2011

AZL**NEW PRODUCT
TO BE DELIVERED
IN SPRING 2011!!!**

Z Scale *USRA 2-8-2 Light Mikado Steam Locomotive*

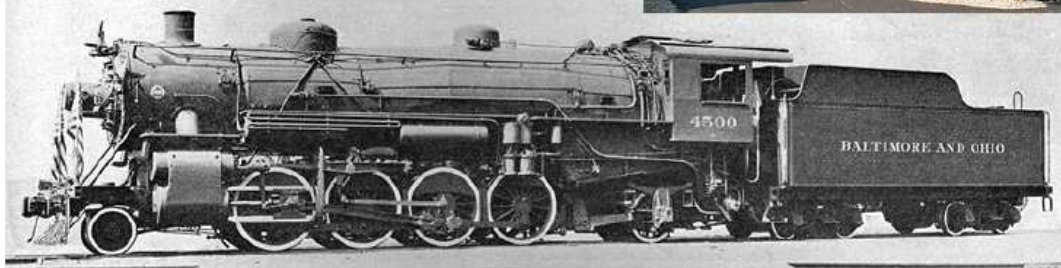
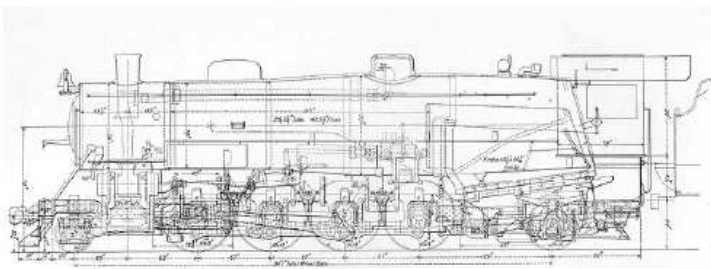
**Features:**

- **New** Injection Tooling
- Value engineered
- Tender wheel electrical pick-ups
- Working Headlight
- AZL AutoLatchSM Couplers
- Separately applied details and extensive micro printing
- Available Spring 2011

Distributed by:

WALTHERS ZtrackDealer Inquires
Welcome

American Z Line • c/o Ztrack Magazine Ltd. • 6142 Northcliff Blvd • Dublin, OH 43016 • E-mail: ztrack@aol.com • Phone: (614) 764-1703

Präsentationvitrine



Sonderanfertigungen auf Wunsch möglich

Preise, Informationen und weitere Neuerscheinungen auf unserer Homepage:

<http://creativ-modellbau-spurz.npage.de>

Anregungen, Ideen und Wünsche sind willkommen

Falls Sie den Newsletter abbestellen möchten genügt eine kurze E-Mail- Nachricht an mich.

Viele Grüße

Einen schönen Tag wünscht Ihnen

Michael und Gabi Klingenhöfer

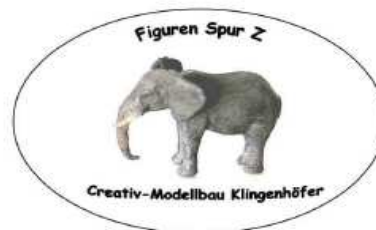

News

Rolfs Laedchen
faszinierendes Modellbahnzubehör
in Z - N - HO

MOEBO
exclusive

Sie suchen ausgefallene Bausätze und Kleinserien in 1:220?

Dann sind Sie bei uns richtig!

Als Kleinserienhersteller möchten wir Ihnen unser erstes gemeinsames Projekt für die Baugröße Z vorstellen:

ein preußisches Stellwerk nach originalen Bauplänen, so wie es selbst heute nach nunmehr über 100 Jahren noch vereinzelt zu finden ist! Ein Einsatz kann somit in allen Epochen erfolgen.

Es passt mit seiner Ziegeloptik auch zu Gebäuden anderer Hersteller.



Bild: Muster - HO-Bausatz
(weitere Bilder unter www.moebo.de)

Eckdaten:

- Lasercut-Bausatz aus hochwertigem Architekturkarton (farbecht in Museumsqualität) mit umlaufenden Schmuckziegeln
- Eine Sollbruchstelle ist für den (Selbstbau) der Treppe in den 1. Stock vorgesehen
- realistische Außentüren und Fenster (3 Türen und 17 Fenster !)
- umlaufende Ziegelstruktur incl. Fensterbänke
- Maße: (ca)
Länge: 3,96 cm (Dach)
Höhe: 3,55 cm (incl. Schornstein)
Breite: 3,17 cm (First)
- Farbton "dunkler Ziegel/Klinker " buchara
Fenster: braun



Bild: Muster – Lampe Abb. ähnlich

- **Im Bausatz enthalten:**
3 anschlussfertige Außenlampen (LED)
-> über den Türen zu installieren
Der Bausatz ist hierfür entsprechend vorbereitet (Löcher)
- **49,95 €**
jeweils incl. Mehrwertsteuer zzgl. Versand
- **Bestellnummer: 199101**

Der Bausatz wird in einer einmaligen Auflage in einer geringen Stückzahl aufgelegt.
Für Realisation benötigen wir eine Mindeststückzahl (20 Stück) an Vorbestellungen.

Ihre Vorbestellung honorieren wir mit einem Rabatt von 10% bis zum 15.09.2010.

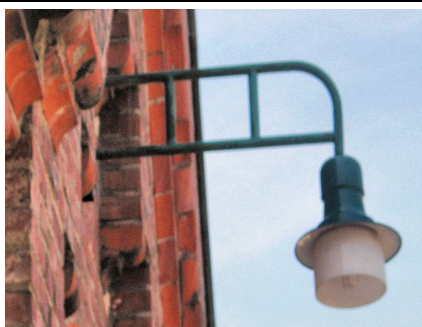
Natürlich gehen Sie mit Ihrer Bestellung kein Risiko ein, denn Ihr Widerrufsrecht bleibt davon unberührt.

Wir freuen uns auf Ihre Vorbestellung über unsere Kontaktadressen unter www.rolfs-laedchen.de oder www.moebo.de

Mit freundlichen Grüßen
Rudolf Pabst und Dirk Möller

Von Rolfs Laedchen

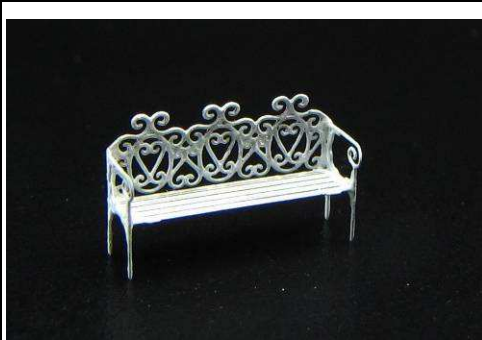

Parkbank »Linderhof«

Art.Nr. **10108.Z**

Schwierigkeitsgrad=Anfänger

Die etwas besondere Bank in Park- und Kuranlagen, vor Schlößern und Klöstern. (4 Stück)

Bausatz unlackiert **4,20 €**
Fertigmodell in den Farben weiß und bronze **14,60 €**



Parkbank »Mainau«

Art.Nr. **10109.Z**

Schwierigkeitsgrad=Anfänger

Die etwas besondere Bank in Park- und Kuranlagen, vor Schlößern und Klöstern. (4 Stück)

Bausatz unlackiert **4,00 €**
Fertigmodell in den Farben weiß und bronze **14,00 €**



Kinderwagen

Art.Nr. **10177.Z**

Schwierigkeitsgrad=Meister

Das erste Fahrzeug für den Modellbahnnachwuchs das die jungen Eltern ihm kaufen.

Fertigmodell in den Farben: rot, grün und blau **35,00 €**



Rollstuhl

Art.Nr. **10189.Z**

Schwierigkeitsgrad=Fortgeschrittener

Auch an unsere gehandicapten Preiserlein haben wir gedacht, um ihnen die Beweglichkeit zu geben an den vielen Ausflügen mit der Familie teilzunehmen. (4 Stück)

Bausatz unlackiert **6,20 €**
Fertigmodell in den Farben: blau und schwarz **20,60 €**



Leitern

Art.Nr. **10169.Z**

Schwierigkeitsgrad=Anfänger

7 lange Anlegeleitern, 6 kurze Anlegeleitern, 2 Haushalts- und 5 Doppelleitern sollen die Arbeit in Haushalt, Garten und Industrie in der Höhe erleichtern.

Bausatz unlackiert **8,40 €**

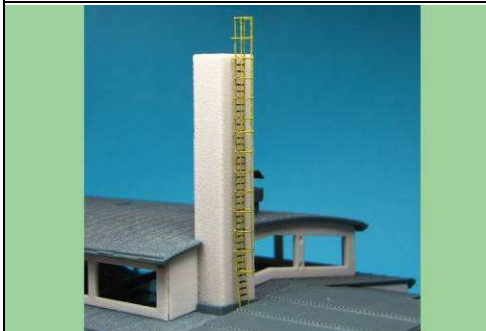

Industrie- und Sicherheitsleiter

Art.Nr. **10170.Z**

Schwierigkeitsgrad=Anfänger

Als wandmontierte Gebäudeleiter mit Absturzsicherung; so kann der Monteur sicher auf das Dach steigen. 2-teilig Gesamtlänge : 2x 3 cm= 6 cm

Bausatz unlackiert **8,40 €**



Mülltonnen (grau)

Art.Nr. **10443.Z**

Schwierigkeitsgrad=Anfänger

Unter dem Motto „Unsere Stadt muss sauberer werden“, können unsere Z-Familien nun ihren Müll sortiert an den Straßenrand zur Abholung bereitstellen. 5farbig (10 Stück)

Dieses Modell stammt aus der Produktion von Bernd Bauer

Bausatz unlackiert **4,90 €**



Mülltonnen (farbig)

Art.Nr. **10443.Z**

Schwierigkeitsgrad=Anfänger

Unter dem Motto „Unsere Stadt muss sauberer werden“, können unsere Z-Familien nun ihren Müll sortiert an den Straßenrand zur Abholung bereitstellen. 5farbig (10 Stück)

Dieses Modell stammt aus der Produktion von Bernd Bauer

Bausatz unlackiert **4,90 €**

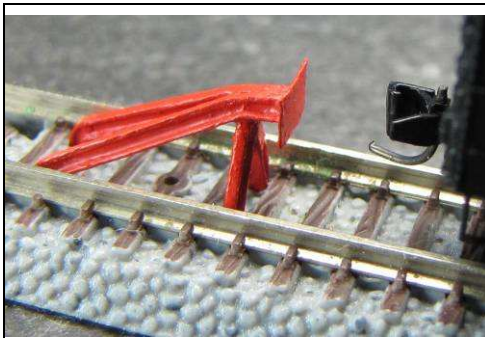

Track Stop (MTL-Gleis)

Art.Nr. **10185.Z**

Ein Prellbock dient dem Abschluss eines Gleises oder Stumpfgleises einer Eisenbahnstrecke und verhindert, dass ein Zug oder ein Waggon über das Schienenende hinaus rollen kann. Für das Mittelpuffersystem, z.B. USA

Fertigmodell in den Farben rot und gelb

6,80 €

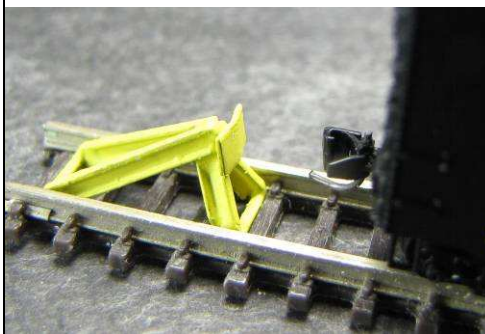

Track Stop (Märklin-Gleis)

Art.Nr. **10186.Z**

Ein Prellbock dient dem Abschluss eines Gleises oder Stumpfgleises einer Eisenbahnstrecke und verhindert, dass ein Zug oder ein Waggon über das Schienenende hinaus rollen kann. Für das Mittelpuffersystem, z.B. USA

Fertigmodell in den Farben rot und gelb

6,80 €



Siding Signal

Art.Nr. **10437.Z**

Dieses Signal an Rangier/Ausweich- oder Abstellgleisen stehend, hat in jedem seiner 3 Signalköpfe 3-farbige (rot – gelb – grün) LEDs. Die neue Generation hat eine geätzte Leiter und Korb mit angedeuteten Gitterrosten, Mast silbern (US)

Dieses Modell stammt aus der Produktion von Bernd Bauer

Fertigmodell in den Farben rot und gelb

39,80 €

Neue Kesselwagen von Eduard Utrankah



OMV Gaskesselwagen



OMV Kesselwagen mit Aufstiegsleitern

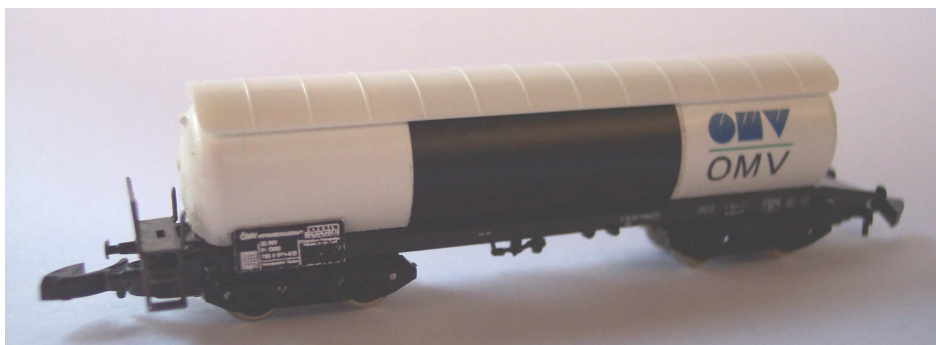

Fotos Eduard Utrankah

OMV Gaskesselwagen mit Sonnendach



Fotos Eduard Utrankah



Bezugsquelle: Eduard Utrankah
E-Mail: EduardZ61@web.de

Grillfest des Stammtisch -Untereschbach e.V. am 28.08.2010 im Schrebergarten von Klaus und Brigitte Effer

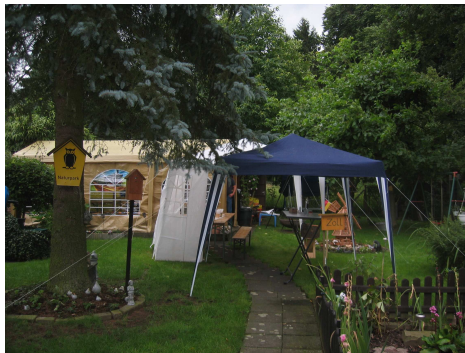

Um 14.00 Uhr sollte das Fest beginnen. Bodenmarkierungen mit dem ausdrucksstarken Buchstaben "Z" wiesen den Weg in die Gartenparzelle den ca. 28 Mitglieder auf sich nahmen.



Neben üppigem Grillgut gab es auch eine reiche Auswahl an Salaten, Getränken, Brot samt Aufstrichen und Grillsaucen.



Die Zelte, in denen alles aufgebaut war taten ihren Dienst gut, da das Wetter zeitweise nicht immer mitspielte. Dennoch wurden wir hauptsächlich mit Sonne und angenehmem Klima verwöhnt. Alles in allem ein gelungenes Fest an das man sich gerne erinnern wird.

Wolfgang Becker

Neuheiten aus Japan!

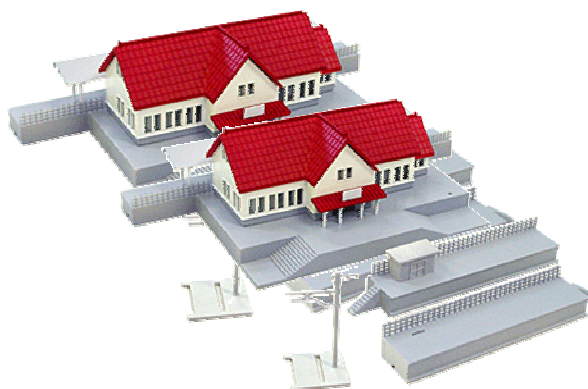

ZJ Bahnhof-akia-station-1625-jpy



Typ D51 Güterzuglok



4300 Taki Kesselwagen Set



Begleitwagen



**Set Gedeckter
Güterwagen**



Set Rungenwagen



Personenwagen bl.



Personenwagen br.

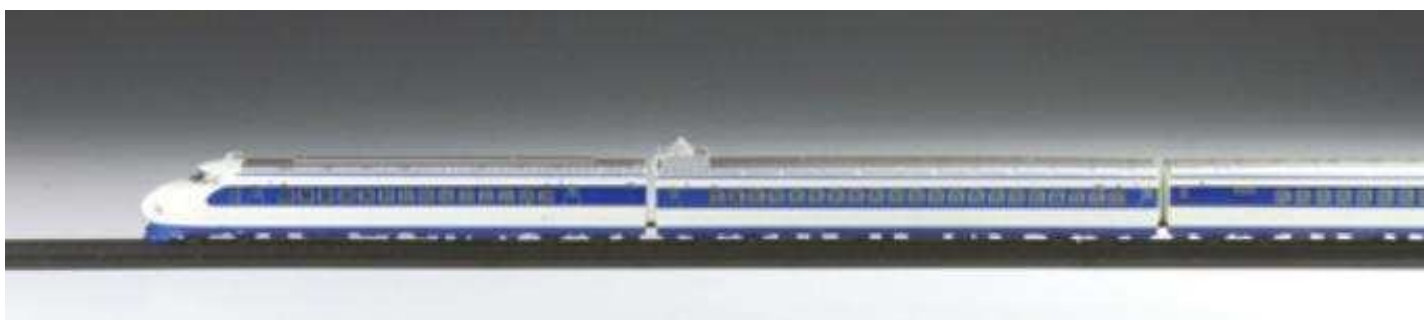

Vorankündigung 1:220

Shinkansen 6teilig ohne Antrieb
von Z Gauge.



Anfragen: Rolf Steinbüchel
E-Mail: rtlsteinbuechel@t-online.de

Eisenbahnmuseum Dieringhausen



Einzigartig in Europa

*Spur Z Ausstellung
im historischen Güterwagen
im Eisenbahnmuseum Dieringhausen*

Die Sonntags-Ausstellungstermine:

**19.06.2011, 26.06.2011, 03.07.2011, 10.07.2011, 17.07.2011,
24.07.2011, 31.07.2011, 07.08.2011, 14.08.2011, 21.08.2011,
28.08.2011, 04.09.2011, 11.09.2011, 18.09.2011, 25.09.2011.**

jeweils von 11:00 Uhr – 17:00 Uhr

Infos unter: www.stammtisch-untereschbach.de

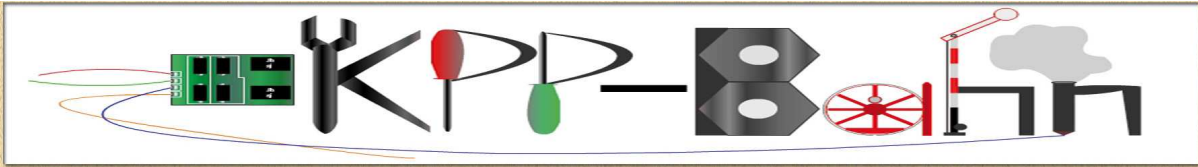

Klaus Peter Petrenko
 Diplom-Ingenieur
 Marienhagener Straße 33
 51764 Wiehl
 Telefon: 0171 / 2409903
www.kpp-bahn.de
info@kpp-bahn.de

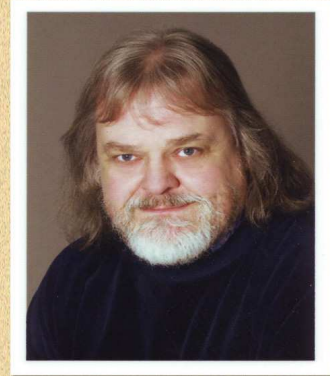

Service rund um die Modelleisenbahn

- Reparaturen von Modelleisenbahnen der Spurgrößen Z, TT, N, HO, I und IIm (LGB)
- Digitalumbauten in den Spurgrößen N, TT, HO, I und IIm
- Problemlösungen bei bestehenden Modelleisenbahn-Anlagen (Hausbesuche)
- Beratung rund um das Thema Modelleisenbahn
- Zusammenbau von Bausätzen

Ersatzteilbeschaffung und Reparatur-Service für folgende Fabrikate:

Arnold, BRAWA, Fleischmann, Gützold, LGB, Liliput, Lima, Märklin, Piko, Roco, TRIX, Rivarossi.

Decoder-Service und Decoder-Einbau für folgende Fabrikate:

ESU, Lenz, Märklin, Uhlenbrock, Viessmann

Rufen Sie mich an oder schreiben Sie mir.

„ Die Weiche “
Olperstr. 52
51491 Overath

Herausgeber und verantwortlicher für den redaktionellen Teil: Dietmar Stäbler,
Friedrich Scholta.

Nachdruck, fotomechanische Wiedergabe, sonstige Vervielfältigungen sowie
Übersetzungen und Verbreitungen – nur nach vorheriger schriftlicher Genehmigung.

Alle Angaben sind ohne Gewähr.

Es wird keine Haftung für Manuskripte und Abbildungen übernommen.

Für Druckfehler wird keine Haftung übernommen.



Schlüsselanhänger Z – Trailer



in drei Ausführungen!



werden aber nicht mehr hergestellt.

Nächste Ausgabe: Juni 2011

